

令和5年10月以降の新型コロナウイルス感染症の
公費負担医療に係る計算事例

令和5年10月

令和5年10月 新型コロナウイルス感染症の公費負担医療に係る計算事例 目次

1 入院診療においてCOVID-19の自己負担割合相当額が入院補助の減額措置後の自己負担額に達する場合

| 事例No | 区分 | 特記事項 | 公費負担医療 [※] | 高額療養費 | | 備考 |
|------|---------|-------|---------------------|-------|------|--------------------|
| | | | | 公費併用 | 医保単独 | |
| 1 | 本人入院 | 28 区ウ | 入院補助 | ○ | — | |
| 2 | 本人入院 | 28 区ウ | 入院補助 | — | — | |
| 3 | 本人入院 | 28 区ウ | — | — | ○ | 多数回該当 |
| 4 | 本人入院 | 28 区ウ | 入院補助 | ○ | ○ | COVID-19以外の診療がある場合 |
| 5 | 本人入院 | 28 区ウ | 入院補助 | ○ | — | COVID-19以外の診療がある場合 |
| 6 | 高齢者一般入院 | 29 区エ | 入院補助 | ○ | — | |
| 7 | 高齢者一般入院 | 29 区エ | 入院補助 | ○ | ○ | COVID-19以外の診療がある場合 |
| 8 | 高齢者一般入院 | 29 区エ | 入院補助 | ○ | — | 75歳到達月 |

2 入院診療においてCOVID-19の自己負担割合相当額が入院補助の減額措置後の自己負担額に達しない場合

| 事例No | 区分 | 特記事項 | 公費負担医療 [※] | 高額療養費 | | 備考 |
|------|---------|-------|---------------------|-------|------|-------|
| | | | | 公費併用 | 医保単独 | |
| 9 | 本人入院 | 27 区イ | 治療薬補助 | — | — | |
| 10 | 本人入院 | 28 区ウ | 治療薬補助 | — | ○ | |
| 11 | 本人入院 | 33 多ウ | 治療薬補助 | — | ○ | 多数回該当 |
| 12 | 高齢者一般入院 | 29 区エ | 治療薬補助 | — | — | |
| 13 | 高齢者7割入院 | 28 区ウ | 治療薬補助 | — | ○ | |

3 外来診療

| 事例No | 区分 | 特記事項 | 公費負担医療 [※] | 高額療養費 | | 備考 |
|------|---------|-------|---------------------|-------|------|--------|
| | | | | 公費併用 | 医保単独 | |
| 14 | 本人入院外 | 28 区ウ | 治療薬補助 | — | — | |
| 15 | 高齢者7割外来 | 26 区ア | 治療薬補助 | — | — | |
| 16 | 高齢者一般外来 | 29 区エ | 治療薬補助 | ○ | — | |
| 17 | 高齢者一般外来 | 29 区エ | 治療薬補助 | ○ | — | 75歳到達月 |
| 18 | 高齢者一般外来 | — | 治療薬補助/生活保護 | — | — | |

※ 入院補助 : 新型コロナウイルス感染症の入院診療（治療薬に係るものを除く。）に要した費用の一部を補助する公費
 治療薬補助 : 新型コロナウイルス感染症の治療薬に要した費用の一部を補助する公費
 生活保護 : 生活保護法による医療扶助に係る公費

新型コロナウイルス感染症の入院医療費における自己負担額（R5.10.1～）

【70歳未満】

| 所得区分 | 特記事項の表記 | (参考) 高額療養費自己負担限度額 | 公費による減額措置後の自己負担額 |
|-----------------|------------------|---|------------------|
| 標準報酬月額83万円以上 | 26 区ア (31 多ア) | 252,600円+(医療費-842,000円)×1% (多数回該当140,100円) | 247,600円 |
| 標準報酬月額53万円～79万円 | 27 区イ (32 多イ) | 167,400円+(医療費-558,000円)×1% (多数回該当93,000円) | 162,400円 |
| 標準報酬月額28万円～50万円 | 28 区ウ (33 多ウ) | 80,100円+(医療費-267,000円)×1% (多数回該当44,400円) | 75,100円 |
| 標準報酬月額26万円以下 | 29 区エ (34 多エ) | 57,600円 (多数回該当44,400円) | 47,600円 |
| 低所得者（住民税非課税） | 30 区オ (35 多オ) | 35,400円 (多数回該当24,600円) | 25,400円 |

【高齢受給者】

| 所得区分 | 特記事項の表記 | (参考) 高額療養費自己負担限度額 | 公費による減額措置後の自己負担額 |
|------------------------------|------------------|---|------------------|
| 現役並所得者Ⅲ 標準報酬月額83万円以上 | 26 区ア (31 多ア) | 252,600円+(医療費-842,000円)×1% (多数回該当140,100円) | 247,600円 |
| 現役並所得者Ⅱ 標準報酬月額53万円～79万円 | 27 区イ (32 多イ) | 167,400円+(医療費-558,000円)×1% (多数回該当93,000円) | 162,400円 |
| 現役並所得者Ⅰ 標準報酬月額28万円～50万円 | 28 区ウ (33 多ウ) | 80,100円+(医療費-267,000円)×1% (多数回該当44,400円) | 75,100円 |
| 一般 標準報酬月額26万円以下 | 29 区エ (34 多エ) | 57,600円 (多数回該当44,400円) | 47,600円 |
| 低所得者Ⅱ 住民税非課税 | 30 区オ | 24,600円 | 14,600円 |
| 低所得者Ⅰ 住民税非課税 (所得が一定以下) | 30 区オ | 15,000円 | 5,000円 |

※ 75歳となったことで国民健康保険等から後期高齢者医療制度に異動する際、75歳到達月については、前後の保険制度で入院補助の自己負担限度額を2分の1とする。そのため、75歳到達月の公費による減額措置後の自己負担額は、前後の保険制度でそれぞれ上段から順に123,800円、81,200円、37,550円、23,800円、7,300円、2,500円となる。

入院レセプトにおける新型コロナウイルス感染症の公費負担者番号（R5.10.1～）

令和5年9月15日付け厚生労働省事務連絡「新型コロナウイルス感染症の令和5年10月以降の医療提供体制の移行及び公費支援の具体的内容について」の別紙より、治療薬を含む新型コロナウイルス感染症に係る全ての医療費からみた自己負担割合相当額が、入院補助の減額措置後の自己負担額に達するかどうかにより、次のとおり入院レセプトの公費負担者番号及び請求点数が決定される。（下表参考）

| 区分 | レセプト記載の判断 | 公費負担者番号 | 公費請求点数 |
|--------|--|---------------------|-------------------------------|
| 達する場合 | (入院診療及び治療薬の医療費)×自己負担割合>減額措置後の自己負担額 である場合 | 入院補助 (28XX070X) | COVID-19に係る全ての医療費 (治療薬を含む) |
| 達しない場合 | (入院診療及び治療薬の医療費)×自己負担割合≤減額措置後の自己負担額 である場合 | 治療薬補助 (28XX080X) | 治療薬に係る医療費 |

※ 記載例については次ページ参照

COVID-19の自己負担割合相当額が入院補助の減額措置後の自己負担額に達する場合の記載例

【医療費の内訳】

新型コロナウイルス感染症に係る入院診療：20,000点
 新型コロナウイルス感染症に係る治療薬：9,400点

(金額計算は事例No.1参照)

| 診療報酬明細書(医科入院) | | | | | | | | | | |
|---|-----|--------|------|--------|----|-----|------|-----------|--|--|
| - | | | | | | | | | | |
| 公費負担者番号① 2 8 * * * 7 0 * 公費受給者番号① 9999996 | | | | | | | | | | |
| 公費負担者番号② 公費受給者番号② | | | | | | | | | | |
| 氏名 特記事項 28 区ウ | | | | | | | | | | |
| 職務上の事由 | | | | | | | | | | |
| 新型コロナウイルス感染症に係る全ての医療費の自己負担割合相当額 (294,000円×3割=88,200円)が減額措置後の自己負担額(75,100円)を超えるため、治療薬補助の公費負担者番号は記載せず入院補助の公費負担者番号のみを記載する | | | | | | | | | | |
| 療養の給付 | 保険 | 請求点 | ※決定点 | 負担金額 円 | 回数 | 請求円 | ※決定円 | (標準負担額) 円 | | |
| | 公費① | 29,400 | | 80,370 | | | | | | |
| | 公費② | 29,400 | | 75,100 | | | | | | |
| 治療薬の医療費を含めた新型コロナウイルス感染症に係る全ての医療費を請求点数に記載する | | | | | | | | | | |

COVID-19の自己負担割合相当額が入院補助の減額措置後の自己負担額に達しない場合の記載例

【医療費の内訳】

新型コロナウイルス感染症に係る入院診療：35,600点
 新型コロナウイルス感染症に係る治療薬：9,400点

(金額計算は事例No.9参照)

| 診療報酬明細書(医科入院) | | | | | | | | | | |
|---|-----|--------|------|--------|----|-----|------|-----------|--|--|
| - | | | | | | | | | | |
| 公費負担者番号① 2 8 * * * 8 0 * 公費受給者番号① 9999996 | | | | | | | | | | |
| 公費負担者番号② 公費受給者番号② | | | | | | | | | | |
| 氏名 特記事項 27 区イ | | | | | | | | | | |
| 職務上の事由 | | | | | | | | | | |
| 新型コロナウイルス感染症に係る全ての医療費の自己負担割合相当額 (450,000円×3割=135,000円)が減額措置後の自己負担額(162,400円)を下回るため、入院補助の公費負担者番号は記載せず治療薬補助の公費負担者番号のみを記載する | | | | | | | | | | |
| 療養の給付 | 保険 | 請求点 | ※決定点 | 負担金額 円 | 回数 | 請求円 | ※決定円 | (標準負担額) 円 | | |
| | 公費① | 45,000 | | 9,000 | | | | | | |
| | 公費② | 9,400 | | 9,000 | | | | | | |
| 治療薬の医療費のみを請求点数に記載する | | | | | | | | | | |

事例1 本人入院（標準報酬月額28万円～50万円）

| 診療報酬明細書(医科入院) | | | | | | | | | | 1 医科 | 1 社 | 2 2 併 | 1 本 入 | |
|---------------|---|---|---|---|---|---|---|---|----------|------|-----|-------|-------|--|
| - | - | - | - | - | - | - | - | - | - | 0 | 6 | | | |
| 公費負担者番号① | 2 | 8 | * | * | * | 7 | 0 | * | 公費受給者番号① | | | | | |
| 公費負担者番号② | | | | | | | | | 公費受給者番号② | | | | | |

| | | |
|--------|--|-------|
| 氏名 | | 特記事項 |
| 職務上の事由 | | 28 区ウ |

| | |
|-------|---|
| 診療実日数 | 5 |
| 保険① | |
| 保険② | |

| | | 請求点 | | ※決定点 | | 負担金額 円 | | ※高額療養費 円 | |
|-------|-----|--------|--|------|--|--------|--|----------|--|
| 療養の給付 | 保険 | 29,400 | | | | 80,370 | | | |
| | 公費① | 29,400 | | | | 75,100 | | | |
| | 公費② | | | | | | | | |

※ COVID-19の自己負担割合相当額（294,000円×3割＝88,200円）が減額措置後の自己負担額（75,100円）に達する場合

【療養の給付】

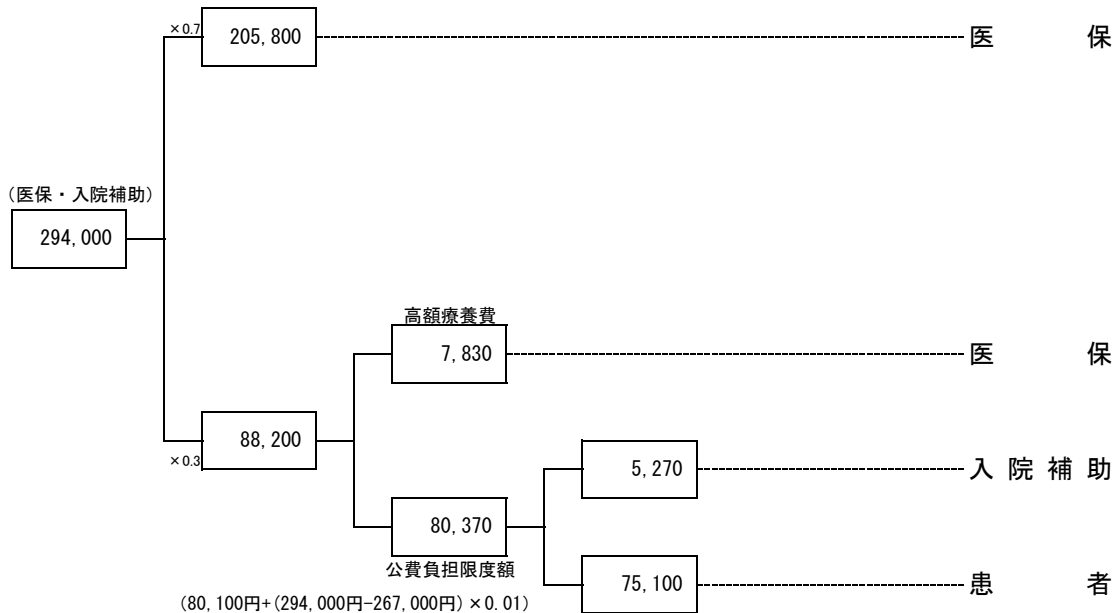

| 合計 | |
|--------|-----------|
| 医保 | 213,630 円 |
| (高額再掲) | 7,830 円 |
| 入院補助 | 5,270 円 |
| 患者 | 75,100 円 |

| | |
|-------|-----------------------------------|
| 高額療養費 | 294,000円 × 0.3 - 80,370円 = 7,830円 |
|-------|-----------------------------------|

事例2 本人入院（標準報酬月額28万円～50万円）

| 診療報酬明細書(医科入院) | | | | | | | | | | 1 医科 | 1 社 | 2 2 併 | 1 本 入 | |
|---------------|---|---|---|---|---|---|---|---|---|----------|-----|-------|-------|--|
| - | - | - | - | - | - | - | - | - | - | 0 | 6 | | | |
| 公費負担者番号① | 2 | 8 | * | * | * | 7 | 0 | * | | 公費受給者番号① | | | | |
| 公費負担者番号② | | | | | | | | | | 公費受給者番号② | | | | |

| | | |
|--------|--|-------|
| 氏名 | | 特記事項 |
| 職務上の事由 | | 28 区ウ |

| | |
|------|---|
| 診療日数 | 5 |
| 公① | |
| 公② | |

| | | ※高額療養費 | | | 円 | | |
|---------|-----|--------|-----|--------|----|-----|---------|
| | | 請求 | ※決定 | 負担金額 | 請求 | ※決定 | (標準負担額) |
| | | 円 | 円 | 円 | 円 | 円 | 円 |
| 療養の給付 | 保険 | 25,400 | | | | | |
| | 公費① | 25,400 | | 75,100 | | | |
| | 公費② | | | | | | |
| 食事・生活療養 | 保険 | | | | | | |
| | 公費① | | | | | | |
| | 公費② | | | | | | |

※ 高額療養費は発生しないがCOVID-19の自己負担割合相当額（254,000円×3割＝76,200円）が減額措置後の自己負担額（75,100円）に達する場合

【療養の給付】

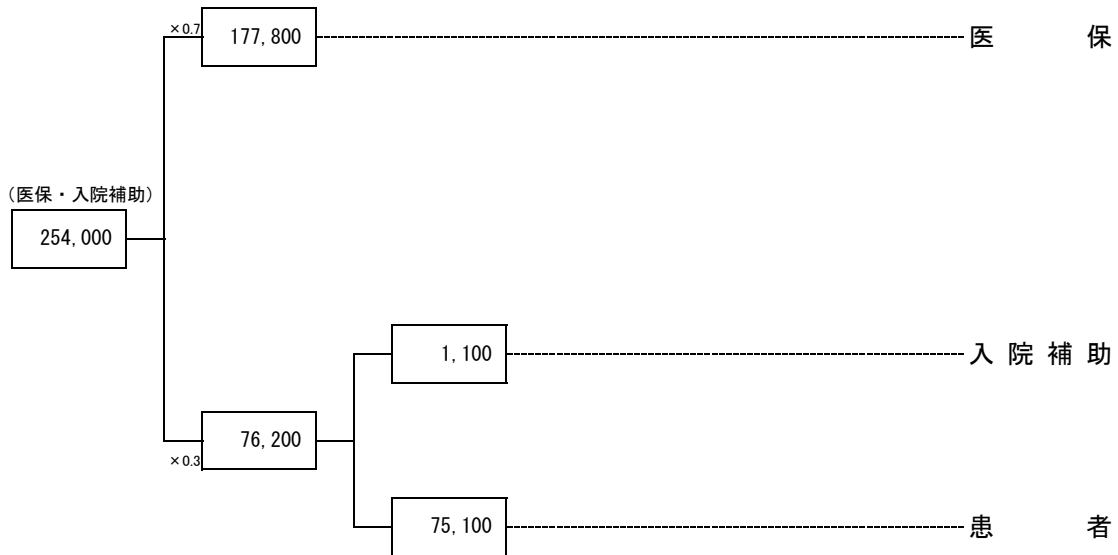

| 合計 | |
|--------|-----------|
| 医保 | 177,800 円 |
| (高額再掲) | 0 円 |
| 入院補助 | 1,100 円 |
| 患者 | 75,100 円 |

| |
|-------|
| 高額療養費 |
|-------|

事例3 本人入院（標準報酬月額28万円～50万円）（多数回該当）

| 診療報酬明細書(医科入院) | | | | | | | | | | 1 医科 | 1 社 | 1 単 独 | 1 本 入 |
|---------------|-----|--------|------|--------|----------|---|------|-------|-----------|----------|------|-------|-------|
| - | | | | | | | | | | 0 | 6 | | |
| 公費負担者番号① | | | | | 公費受給者番号① | | | | | | | | |
| 公費負担者番号② | | | | | 公費受給者番号② | | | | | | | | |
| 氏名 | | | | | 特記事項 | 【医療費の内訳】 COVID-19の入院診療 : 40,000点 COVID-19の治療薬 : 20,000点 | | | | 診療実日数 | 保険公① | 10 | |
| 職務上の事由 | | | | | 28 区ウ | | | | | 診療実日数 | 公② | | |
| | | | | | | | | | | ※高額療養費 円 | | | |
| 療養の給付 | 保険 | 請求点 | ※決定点 | 負担金額 円 | 食事・生活療養 | 回 | 請求 円 | ※決定 円 | (標準負担額) 円 | | | | |
| | 公費① | 60,000 | | 44,400 | | | | | | | | | |
| | 公費② | | | | | | | | | | | | |

※ COVID-19の自己負担割合相当額（600,000円×3割＝180,000円）が自己負担限度額（44,400円）に達するが、多数回該当の自己負担額（44,400円）が減額措置後の自己負担額（75,100円）を下回るため、レセプトの請求上、入院補助の公費負担者番号の記載を要さない場合
 なお、医療保険単独レセプトとなるため、特記事項は「33 多ウ」ではなく「28 区ウ」の記載となる

【療養の給付】

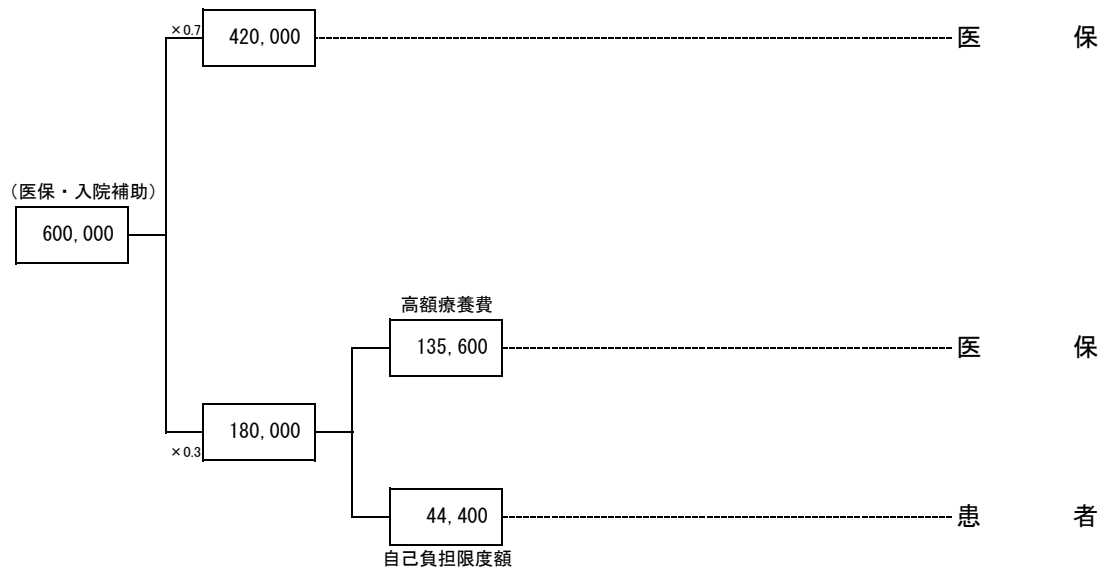

| 合計 | |
|--------|------------|
| 医保 | 555,600 円 |
| (高額再掲) | 135,600 円) |
| 入院補助 | 0 円 |
| 患者 | 44,400 円 |

| 高額療養費 |
|-------------------------------|
| 600,000円×0.3－44,400円＝135,600円 |

事例4 本人入院（標準報酬月額28万円～50万円）（COVID-19以外の診療がある場合）

| | | | | | | | | | | | | | | | | |
|---------------|-----|---------|------|---------------------|---------|----|------|-------|-----------|----------|-----|-------|-------|--|--|--|
| 診療報酬明細書(医科入院) | | | | | | | | | | 1 医科 | 1 社 | 2 2 併 | 1 本 入 | | | |
| - | - | - | - | - | - | - | - | - | - | - | 0 | 6 | | | | |
| 公費負担者番号① | | | | | | | | | | 公費受給者番号① | | | | | | |
| 公費負担者番号② | | | | | | | | | | 公費受給者番号② | | | | | | |
| 氏名 | | | | | | | | | | 特記事項 | | | | | | |
| 職務上の事由 | | | | | | | | | | 28 区ウ | | | | | | |
| | | | | | | | | | | 診療日数 | | | | | | |
| | | | | | | | | | | 20 | | | | | | |
| | | | | | | | | | | 保険① | | | | | | |
| | | | | | | | | | | 保険② | | | | | | |
| | | | | | | | | | | ※高額療養費 円 | | | | | | |
| | | | | | | | | | | | | | | | | |
| 療養の給付 | 保険 | 請求点 | ※決定点 | 負担金額 円 | 食事・生活療養 | 回数 | 請求 円 | ※決定 円 | (標準負担額) 円 | | | | | | | |
| | | 142,500 | | (87,430) 104,010 | | | | | | | | | | | | |
| | 公費① | 100,000 | | 75,100 | | | | | | | | | | | | |
| | 公費② | | | | | | | | | | | | | | | |

※ COVID-19の自己負担割合相当額（1,000,000円×3割＝300,000円）が減額措置後の自己負担額（75,100円）に達する、かつ、医療保険及び併用部分の患者負担額（21,000円以上）が発生する場合（合算対象）

【療養の給付】

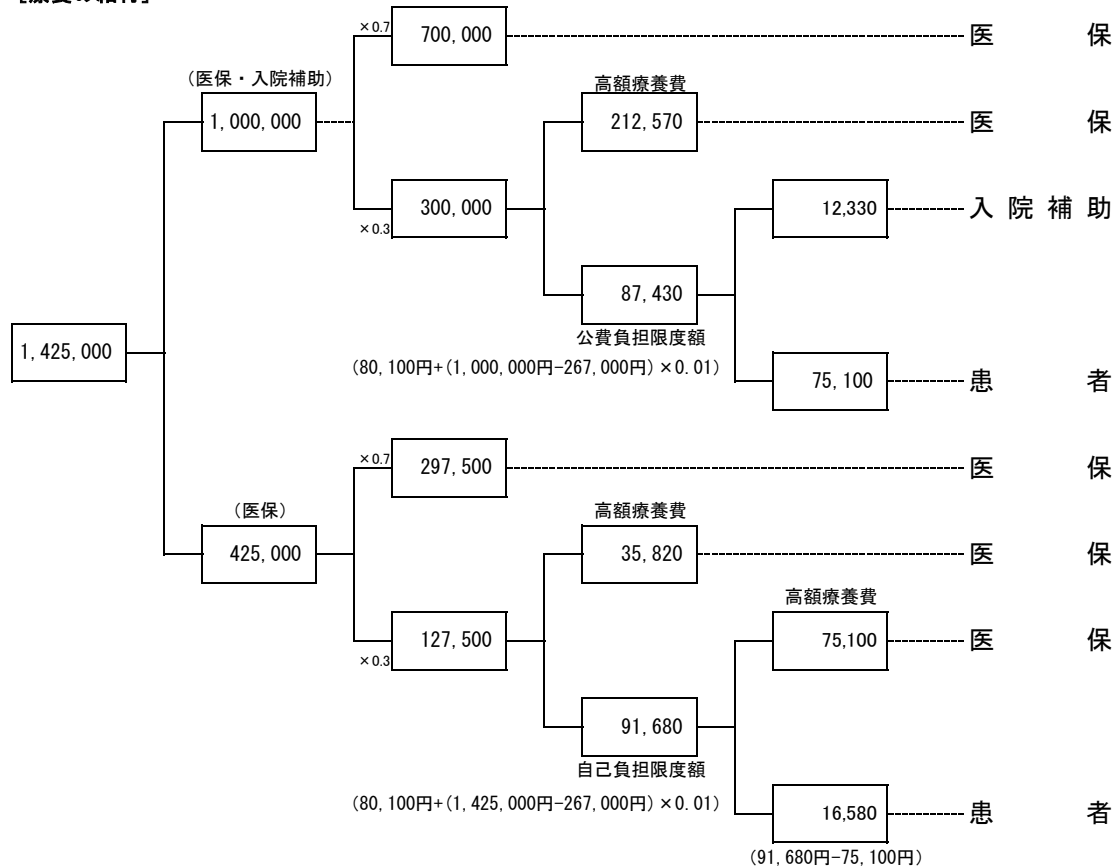

| | |
|--------|-------------|
| 合計 | |
| 医保 | 1,320,990 円 |
| (高額再掲) | 323,490 円) |
| 入院補助 | 12,330 円 |
| 患者 | 91,680 円 |

| | |
|--------------------------------------|--|
| 高額療養費 | |
| 1,000,000円×0.3－87,430円＝ 212,570円・・・① | |
| 425,000円×0.3－16,580円＝ 110,920円・・・② | |
| ①＋②＝ 323,490円 | |

事例5 本人入院（標準報酬月額28万円～50万円）（COVID-19以外の診療がある場合）

| 診療報酬明細書(医科入院) | | | | | | | | | | 1 医科 | 1 社 | 2 2 併 | 1 本 入 | |
|---------------|-----|---------|------|--------------------|---------|----|------|-------|-----------|----------|-----|-------|-------|--|
| - | - | - | - | - | - | - | - | - | - | 保険者番号 | 0 | 6 | | |
| 公費負担者番号① | 2 | 8 | * | * | * | 7 | 0 | * | | 公費受給者番号① | | | | |
| 公費負担者番号② | | | | | | | | | | 公費受給者番号② | | | | |
| 氏名 | | | | | | | | 特記事項 | | | | | | |
| 職務上の事由 | | | | | | | | 28 区ウ | | | | | | |
| | | | | | | | | | | 診療実日数 | | 20 | | |
| | | | | | | | | | | ※高額療養費 円 | | | | |
| 療養の給付 | 保険 | 請求点 | ※決定点 | 負担金額 円 | 食事・生活療養 | 回数 | 請求 円 | ※決定 円 | (標準負担額) 円 | | | | | |
| | 公費① | 142,500 | | (91,430) 98,930 | | | | | | | | | | |
| | 公費② | 140,000 | | 75,100 | | | | | | | | | | |

※ COVID-19の自己負担割合相当額（1,400,000円×3割＝420,000円）が減額措置後の自己負担額（75,100円）に達する、かつ、医療保険及び併用部分の患者負担額（21,000円未満）が発生する場合（合算対象外）

【療養の給付】

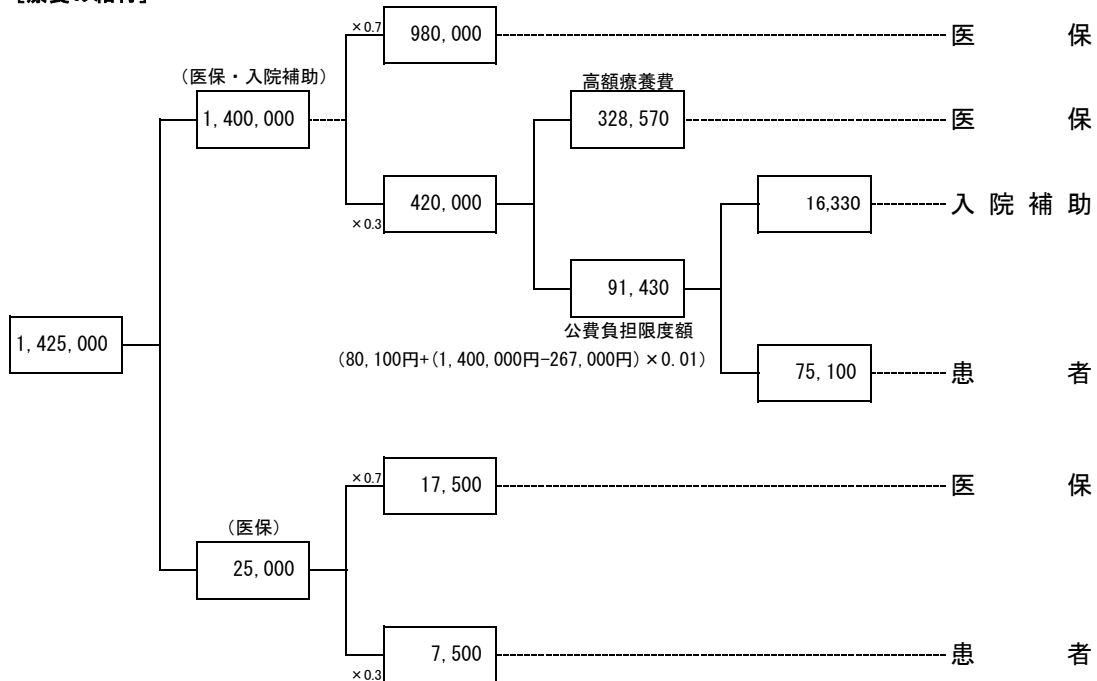

| 合計 | |
|--------|-------------|
| 医保 | 1,326,070 円 |
| (高額再掲) | 328,570 円) |
| 入院補助 | 16,330 円 |
| 患者 | 82,600 円 |

| 高額療養費 | |
|----------------------------------|--|
| 1,400,000円×0.3－91,430円＝ 328,570円 | |

事例6 高齢者一般入院（標準報酬月額26万円以下）

| 診療報酬明細書(医科入院) | | | | | | | | | | 1 医科 | 1 社 | 2 2 併 | 7 高入一 | |
|---------------|---|---|---|---|---|---|---|---|---|----------|-----|-------|-------|--|
| - | - | - | - | - | - | - | - | - | - | 0 | 6 | | | |
| 公費負担者番号① | 2 | 8 | * | * | * | 7 | 0 | * | | 公費受給者番号① | | | | |
| 公費負担者番号② | | | | | | | | | | 公費受給者番号② | | | | |

| | | | |
|--------|--|-------|--|
| 氏名 | | 特記事項 | |
| 職務上の事由 | | 29 区工 | |

| | |
|------|----|
| 診療日数 | 10 |
| 公① | |
| 公② | |

| | | 請求点 | | ※決定点 | | 負担金額 円 | | ※高額療養費 円 | |
|-------|----|-----|--------|------|--------|--------|--------|----------|----|
| 療養の給付 | 保険 | 請求 | 決定 | 請求 | 決定 | 請求 | 決定 | 請求 | 決定 |
| | | 公費① | 50,600 | | 50,600 | | 47,600 | | |
| 公費② | | | | | | | | | |

※ COVID-19の自己負担割合相当額（506,000円×2割＝101,200円）が減額措置後の自己負担額（47,600円）に達する場合

【療養の給付】

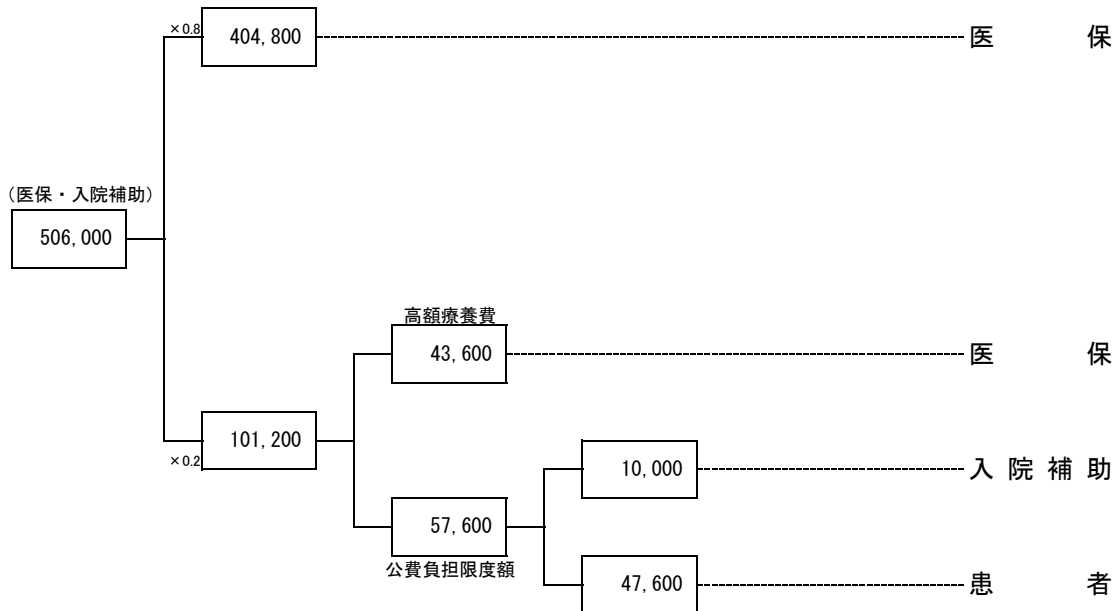

| 合計 | |
|--------|-----------|
| 医保 | 448,400 円 |
| (高額再掲) | 43,600 円 |
| 入院補助 | 10,000 円 |
| 患者 | 47,600 円 |

| | |
|-------|------------------------------------|
| 高額療養費 | 506,000円 × 0.2 - 57,600円 = 43,600円 |
|-------|------------------------------------|

事例7 高齢者一般入院（標準報酬月額26万円以下）（COVID-19以外の診療がある場合）

| 診療報酬明細書(医科入院) | | | | | | | | | | 1 医科 | 1 社 | 2 2 併 | 7 高入一 |
|---------------|---------|------|--------------------|---|------|-------|-----------|---|----------|----------|-----|-------|-------|
| - | | | | | | | | | | 0 | 6 | | |
| 公費負担者番号① | 2 | 8 | * | * | * | 7 | 0 | * | 公費受給者番号① | | | | |
| 公費負担者番号② | | | | | | | | | 公費受給者番号② | | | | |
| 氏名 | | | | | | | 特記事項 | | | | | | |
| 職務上の事由 | | | | | | | 29 区工 | | | | | | |
| | | | | | | | | | | 診療日数 | 20 | | |
| | | | | | | | | | | 公① | | | |
| | | | | | | | | | | 公② | | | |
| | | | | | | | | | | ※高額療養費 円 | | | |
| | | | | | | | | | | 円 | | | |
| 療養の給付 | 請求点 | ※決定点 | 負担金額 円 | | 請求 円 | ※決定 円 | (標準負担額) 円 | | | | | | |
| | 142,500 | | (57,600) 67,600 | | | | | | | | | | |
| | 100,000 | | 47,600 | | | | | | | | | | |
| 公費② | | | | | | | | | | | | | |

※ COVID-19の自己負担割合相当額（1,000,000円×2割＝200,000円）が減額措置後の自己負担額（47,600円）に達する、かつ、異点数で高額療養費が発生する場合

【療養の給付】

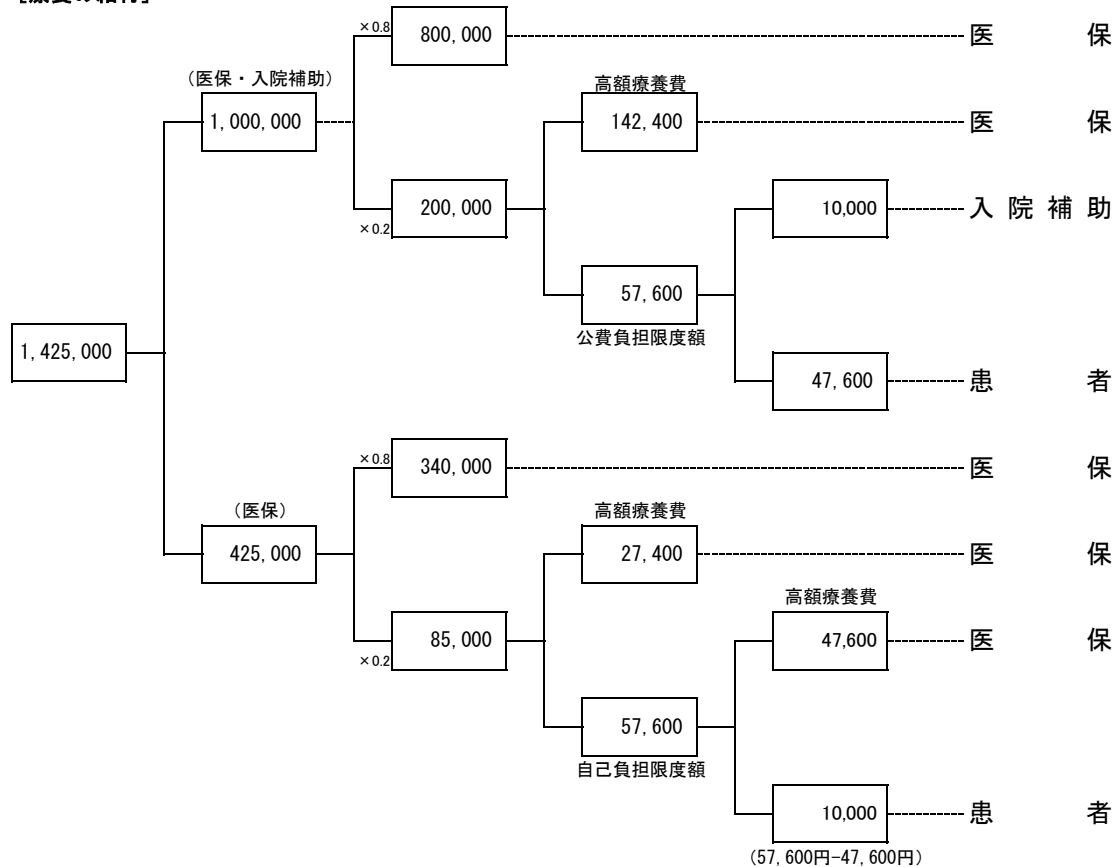

| | |
|--------|-------------|
| 合計 | |
| 医保 | 1,357,400 円 |
| (高額再掲) | 217,400 円) |
| 入院補助 | 10,000 円 |
| 患者 | 57,600 円 |

| | |
|-------------------------|--------------|
| 高額療養費 | |
| 1,000,000円×0.2-57,600円= | 142,400円・・・① |
| 425,000円×0.2-10,000円= | 75,000円・・・② |
| ①+②= | 217,400円 |

事例8 高齢者一般入院（標準報酬月額26万円以下）（75歳到達月）

| 診療報酬明細書(医科入院) | | | | | | | | | | 1 医科 | 1 社 | 2 2 併 | 7 高入一 | |
|---------------|---|---|---|---|---|---|---|---|----------|------|-----|-------|-------|--|
| - | - | - | - | - | - | - | - | - | - | 0 | 6 | | | |
| 公費負担者番号① | 2 | 8 | * | * | * | 7 | 0 | * | 公費受給者番号① | | | | | |
| 公費負担者番号② | | | | | | | | | 公費受給者番号② | | | | | |

| | | | |
|--------|--|-------|--|
| 氏名 | | 特記事項 | |
| 職務上の事由 | | 29 区工 | |

| | |
|------|----|
| 診療日数 | 10 |
| 保険① | |
| 公② | |

| | | 請求点 | | ※決定点 | | 負担金額 円 | | ※高額療養費 円 | |
|-------|----|-----|--------|------|--------|--------|--------|----------|----|
| 療養の給付 | 保険 | 請求 | 決定 | 請求 | 決定 | 請求 | 決定 | 請求 | 決定 |
| | | 公費① | 50,600 | | 28,800 | | 23,800 | | |
| 公費② | | | | | | | | | |

※ COVID-19の自己負担割合相当額（506,000円×2割＝101,200円）が75歳到達月の減額措置後の自己負担額（23,800円）に達する場合

【療養の給付】

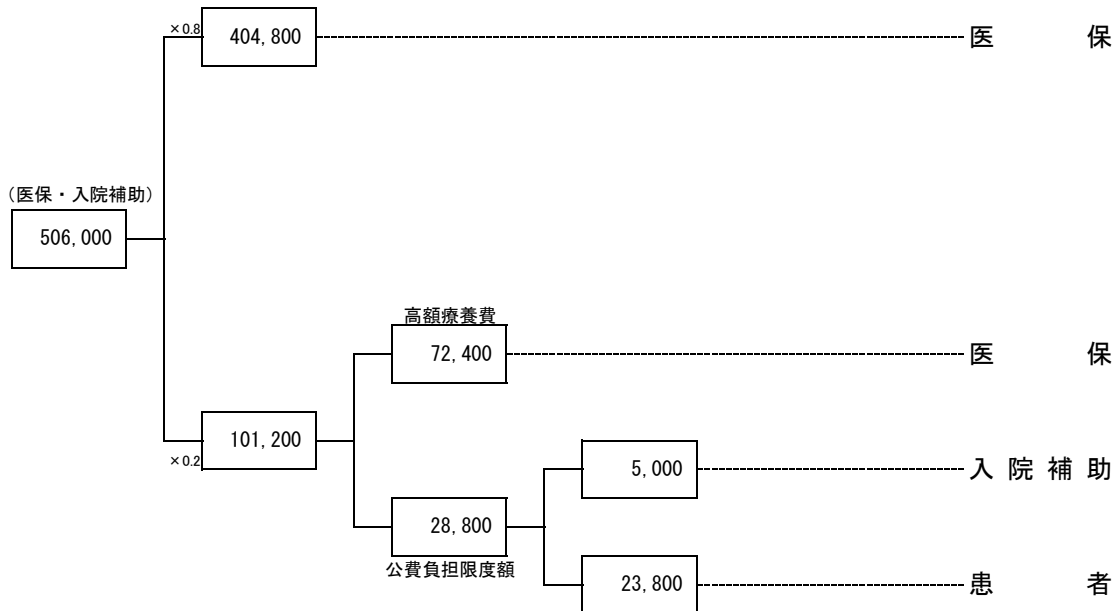

| 合計 | |
|--------|-----------|
| 医保 | 477,200 円 |
| (高額再掲) | 72,400 円) |
| 入院補助 | 5,000 円 |
| 患者 | 23,800 円 |

高額療養費
 $506,000円 \times 0.2 - 28,800円 = 72,400円$

事例9 本人入院（標準報酬月額53万円～79万円）

| 診療報酬明細書(医科入院) | | | | | | | | | | 1 医科 | 1 社 | 2 2 併 | 1 本 入 | |
|---------------|-----|--------|------|--------|-------|------|-------|-----------|----------|----------|-----|-------|-------|--|
| - | - | - | - | - | - | - | - | - | - | 0 | 6 | | | |
| 公費負担者番号① | 2 | 8 | * | * | * | 8 | 0 | * | 公費受給者番号① | | | | | |
| 公費負担者番号② | | | | | | | | | 公費受給者番号② | | | | | |
| 氏名 | | | | | 特記事項 | | | | 診療実日数 | 保険公① | 20 | | | |
| 職務上の事由 | | | | | 27 区イ | | | | 診療実日数 | 保険公② | | | | |
| | | | | | | | | | | ※高額療養費 円 | | | | |
| 療養の給付 | 保険 | 請求点 | ※決定点 | 負担金額 円 | 回数 | 請求 円 | ※決定 円 | (標準負担額) 円 | | | | | | |
| | 公費① | 45,000 | | | | | | | | | | | | |
| | 公費② | 9,400 | | 9,000 | | | | | | | | | | |

※ COVID-19の自己負担割合相当額が減額措置後の自己負担額（162,400円）に達しない場合

【療養の給付】

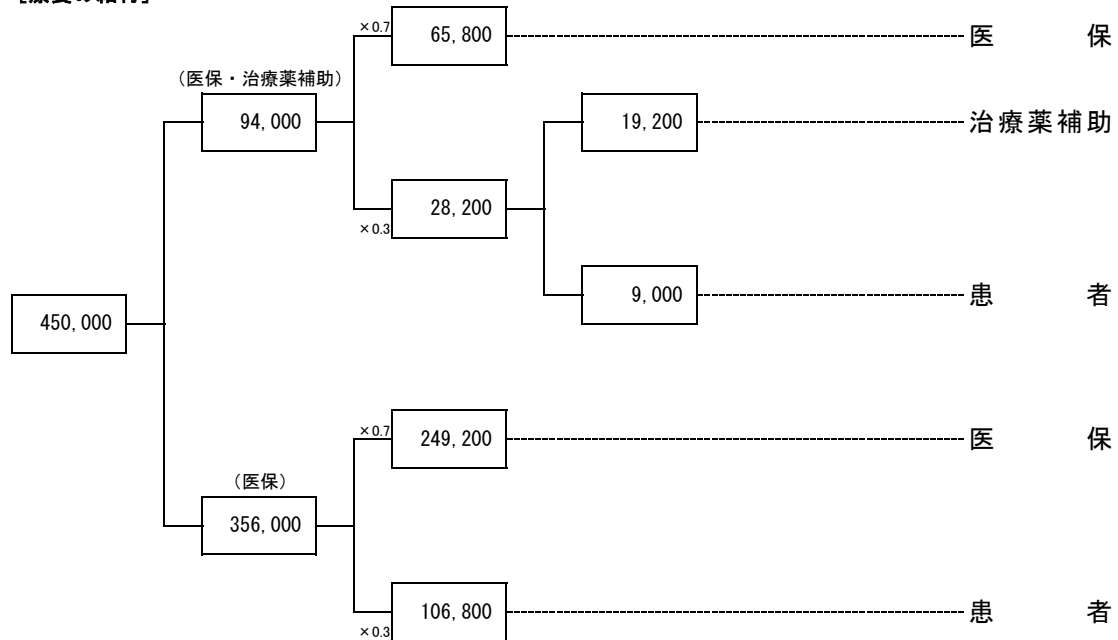

| 合計 | |
|--------|-----------|
| 医保 | 315,000 円 |
| (高額再掲) | 0 円 |
| 治療薬補助 | 19,200 円 |
| 患者 | 115,800 円 |

| 高額療養費 |
|-------|
| |

事例10 本人入院（標準報酬月額28万円～50万円）

| | | | | | | | | | | | | | | | | |
|---------------|-----|--------|------|---------------------|-----|---------|-----|----|---|----------|-----|---------|-------|--|--|--|
| 診療報酬明細書(医科入院) | | | | | | | | | | 1 医科 | 1 社 | 2 2 併 | 1 本 入 | | | |
| - | - | - | - | - | - | - | - | - | - | - | 0 | 6 | | | | |
| 公費負担者番号① | | | | | | | | | | 公費受給者番号① | | | | | | |
| 公費負担者番号② | | | | | | | | | | 公費受給者番号② | | | | | | |
| 氏名 | | | | | | | | | | 特記事項 | | | | | | |
| 職務上の事由 | | | | | | | | | | 28 区ウ | | | | | | |
| | | | | | | | | | | 診療日数 | | | | | | |
| | | | | | | | | | | 20 | | | | | | |
| | | | | | | | | | | 公① | | | | | | |
| | | | | | | | | | | 公② | | | | | | |
| | | | | | | | | | | ※高額療養費 | | | | | | |
| | | | | | | | | | | 円 | | | | | | |
| 療養の給付 | 保険 | 請求点 | ※決定点 | 負担金額 | 円 | 食事・生活療養 | 回 | 請求 | 円 | ※決定 | 円 | (標準負担額) | 円 | | | |
| | | 45,000 | | (28,200) 101,130 | | | | | | | | | | | | |
| | 公費① | 9,400 | | 9,000 | | | 公費① | | | | | | | | | |
| 公費② | | | | | 公費② | | | | | | | | | | | |

※ COVID-19の自己負担割合相当額が減額措置後の自己負担額（75,100円）に達しない、かつ、医療保険及び併用部分の患者負担額（21,000円以上）が発生する場合（合算対象）

【療養の給付】

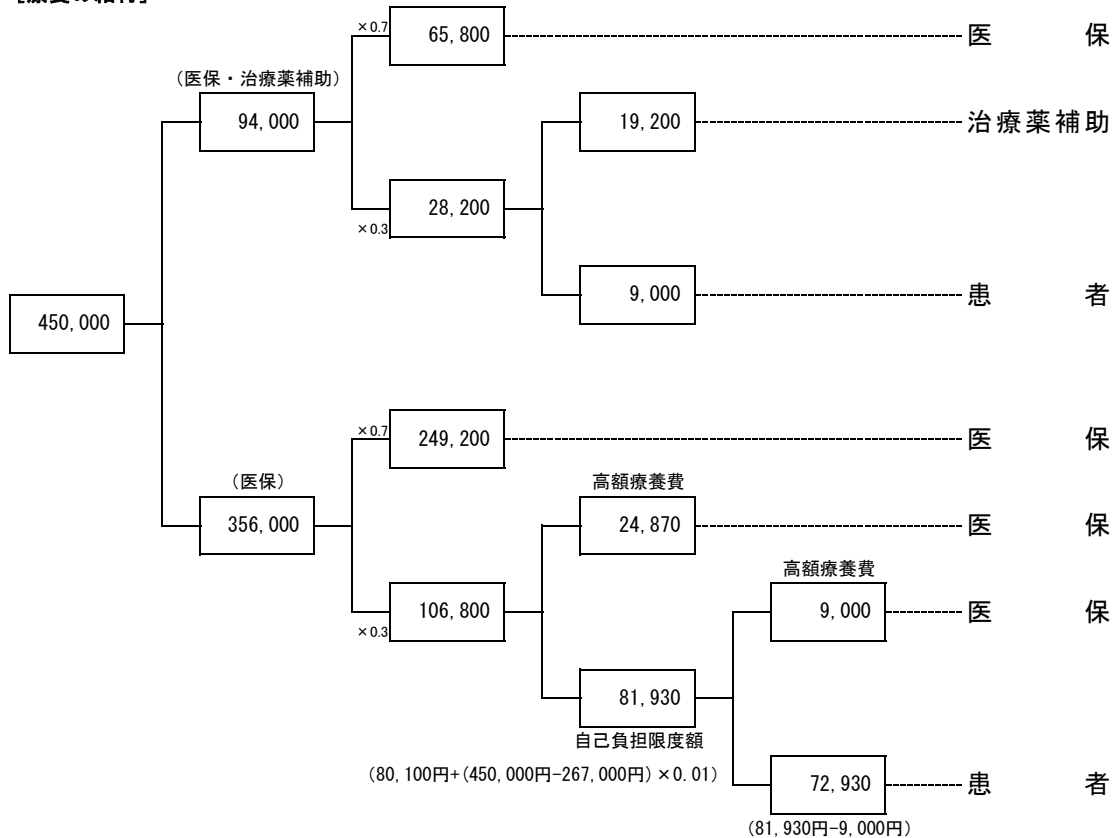

| | |
|--------|-----------|
| 合計 | |
| 医保 | 348,870 円 |
| (高額再掲) | 33,870 円) |
| 治療薬補助 | 19,200 円 |
| 患者 | 81,930 円 |

| | |
|------------------------------------|--|
| 高額療養費 | |
| 356,000円 × 0.3 - 72,930円 = 33,870円 | |

事例11 本人入院（標準報酬月額28万円～50万円）（多数回該当）

| | | | | | | | | | | | | | | |
|---------------|---|---|---|---|---|---|---|---|----------|-------|-----|-------|-------|--|
| 診療報酬明細書(医科入院) | | | | | | | | | | 1 医科 | 1 社 | 2 2 併 | 1 本 入 | |
| - | - | - | - | - | - | - | - | - | - | 保険者番号 | 0 | 6 | | |
| 公費負担者番号① | 2 | 8 | * | * | * | 8 | 0 | * | 公費受給者番号① | | | | | |
| 公費負担者番号② | | | | | | | | | 公費受給者番号② | | | | | |

| | | | |
|--------|--|-------|--|
| 氏名 | | 特記事項 | |
| 職務上の事由 | | 33 多ウ | |

【医療費の内訳】
 COVID-19の入院診療 : 5,000点
 COVID-19の治療薬 : 9,400点

| | |
|------|----|
| 診療日数 | 10 |
| 公① | |
| 公② | |

| | | |
|--------|---|---------|
| ※高額療養費 | | 円 |
| 請求 | 円 | ※決定円 |
| 負担金額 | 円 | (標準負担額) |
| 請求 | 円 | 円 |

| | | | | | | | | | | | | |
|-------|-----|--------|------|--------------------|---|---------|-----|----|---|------|---------|---|
| 療養の給付 | 保険 | 請求点 | ※決定点 | 負担金額 | 円 | 食事・生活療養 | 回数 | 請求 | 円 | ※決定円 | (標準負担額) | 円 |
| | 公費① | 45,000 | | (28,200) 63,600 | | | 公費① | | | | | |
| | 公費② | 9,400 | | 9,000 | | | 公費② | | | | | |

※ COVID-19の自己負担割合相当額（14,400円×3割=43,200円）が自己負担限度額（44,400円）に達しない、かつ、医療保険及び併用部分の患者負担額（21,000円以上）が発生する場合（合算対象）

【療養の給付】

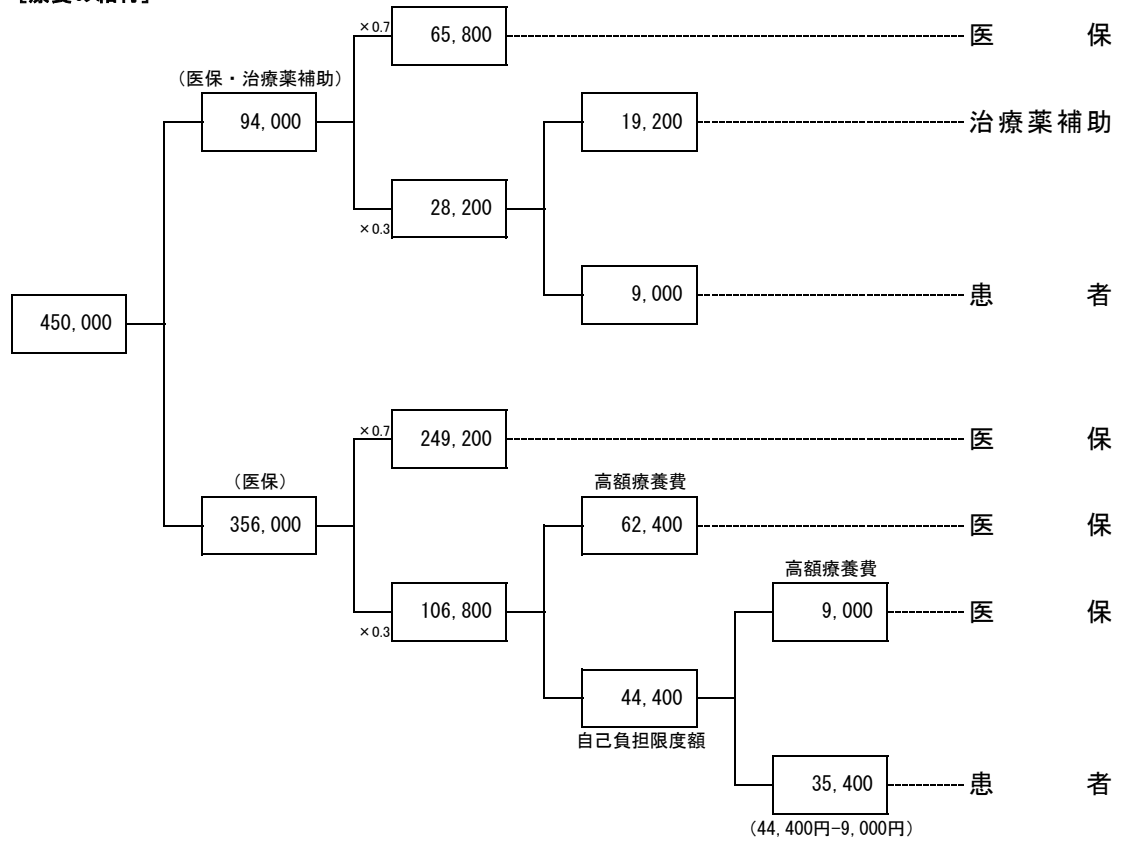

| | |
|-------|-----------|
| 合計 | |
| 医保 | 386,400 円 |
| (高額再掲 | 71,400 円) |
| 治療薬補助 | 19,200 円 |
| 患者 | 44,400 円 |

高額療養費
 $356,000円 \times 0.3 - 35,400円 = 71,400円$

事例12 高齢者一般入院（標準報酬月額26万円以下）

| | | | | | | | | | | | | | | | | |
|---------------|-------|--------|------|--------------------|---|---------|----|----|---|----------|-----|-----------|-------|--|--|--|
| 診療報酬明細書(医科入院) | | | | | | | | | | 1 医科 | 1 社 | 2 2 併 | 7 高入一 | | | |
| - | - | - | - | - | - | - | - | - | - | - | 0 | 6 | | | | |
| 公費負担者番号① | | | | | | | | | | 公費受給者番号① | | | | | | |
| 公費負担者番号② | | | | | | | | | | 公費受給者番号② | | | | | | |
| 氏名 | | | | | | | | | | 特記事項 | | | | | | |
| 職務上の事由 | | | | | | | | | | 29 区工 | | | | | | |
| | | | | | | | | | | 診療実日数 | | | | | | |
| | | | | | | | | | | 保険公① | | | | | | |
| | | | | | | | | | | 保険公② | | | | | | |
| | | | | | | | | | | 5 | | | | | | |
| | | | | | | | | | | ※高額療養費 | | | | | | |
| | | | | | | | | | | 円 | | | | | | |
| 療養の給付 | 保険の給付 | 請求点 | ※決定点 | 負担金額 | 円 | 食事・生活療養 | 回数 | 請求 | 円 | ※決定 | 円 | (標準負担額) 円 | | | | |
| | | 24,400 | | (18,800) 48,800 | | | | | | | | | | | | |
| | | 9,400 | | 6,000 | | | | | | | | | | | | |
| | | 公費② | | | | | | | | | | | | | | |

※ COVID-19の自己負担割合相当額が減額措置後の自己負担額（47,600円）に達しない場合

【療養の給付】

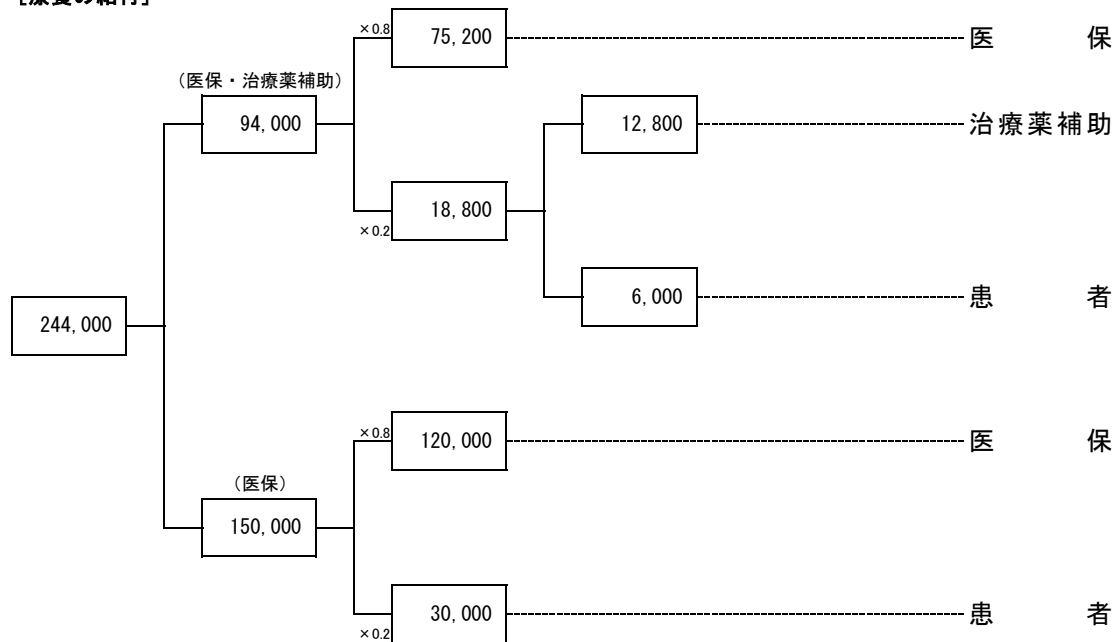

| | |
|--------|-----------|
| 合計 | |
| 医保 | 195,200 円 |
| (高額再掲) | 0 円) |
| 治療薬補助 | 12,800 円 |
| 患者 | 36,000 円 |

| |
|-------|
| 高額療養費 |
|-------|

事例13 高齢者7割入院（標準報酬月額28万円～50万円）

| 診療報酬明細書(医科入院) | | | | | | | | | | 1 医科 | 1 社 | 2 2 併 | 9 高入7 | |
|---------------|---|---|---|---|---|---|---|---|---|----------|-----|-------|-------|--|
| - | - | - | - | - | - | - | - | - | - | 0 | 6 | | | |
| 公費負担者番号① | 2 | 8 | * | * | * | 8 | 0 | * | | 公費受給者番号① | | | | |
| 公費負担者番号② | | | | | | | | | | 公費受給者番号② | | | | |

| | | | |
|--------|--|-------|--|
| 氏名 | | 特記事項 | |
| 職務上の事由 | | 28 区ウ | |

| | |
|------|----|
| 診療日数 | 10 |
| 公① | |
| 公② | |

| | | 請求点 | | ※決定点 | | 負担金額 円 | | ※高額療養費 円 | |
|-------|-----|--------|--|------|--|----------|--|----------|--|
| 療養の給付 | 保険 | 56,000 | | | | (28,200) | | | |
| | 公費① | 9,400 | | | | 101,290 | | | |
| | 公費② | | | | | 9,000 | | | |

※ COVID-19の自己負担割合相当額が減額措置後の自己負担額（75,100円）に達しない、かつ、異点数で高額療養費が発生する場合

【療養の給付】

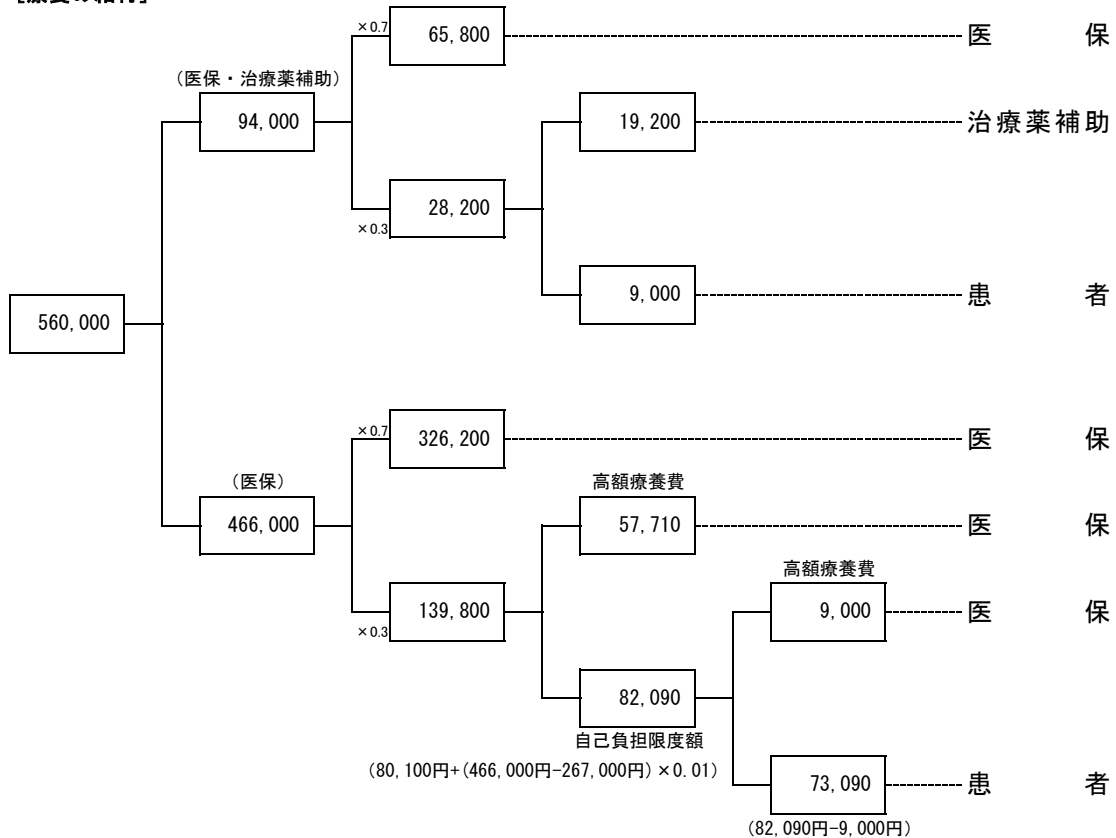

| | |
|-------|-----------|
| 合計 | |
| 医保 | 458,710 円 |
| (高額再掲 | 66,710 円) |
| 治療薬補助 | 19,200 円 |
| 患者 | 82,090 円 |

| | |
|-------|-------------------------------|
| 高額療養費 | 466,000円×0.3-73,090円= 66,710円 |
|-------|-------------------------------|

事例14 本人入院外（標準報酬月額28万円～50万円）

| 診療報酬明細書(医科入院外) | | | | | | | | | | 1 医科 | 1 社 | 2 2 併 | 2 本 外 |
|----------------|-----|--------|---|------|---|--------|-------|--------|----------|---------|-----|---------|-------|
| - | | | | | | | | | - | | | | |
| 公費負担者番号① | 2 | 8 | * | * | * | 8 | 0 | * | 公費受給者番号① | 0 | 6 | | |
| 公費負担者番号② | | | | | | | | | 公費受給者番号② | | | | |
| 氏名 | | | | | | | 特記事項 | | | | | | |
| 職務上の事由 | | | | | | | 28 区ウ | | | | | | |
| 療養の給付 | 保険 | 請求点 | | ※決定点 | | 一部負担金額 | | 円 | | | | | |
| | 公費① | 10,800 | | | | | | 9,000 | | | | | |
| | 公費② | 5,100 | | | | | | | | | | | |
| | | | | | | | | ※高額療養費 | 円 | ※公費負担点数 | 点 | ※公費負担点数 | 点 |

【療養の給付】

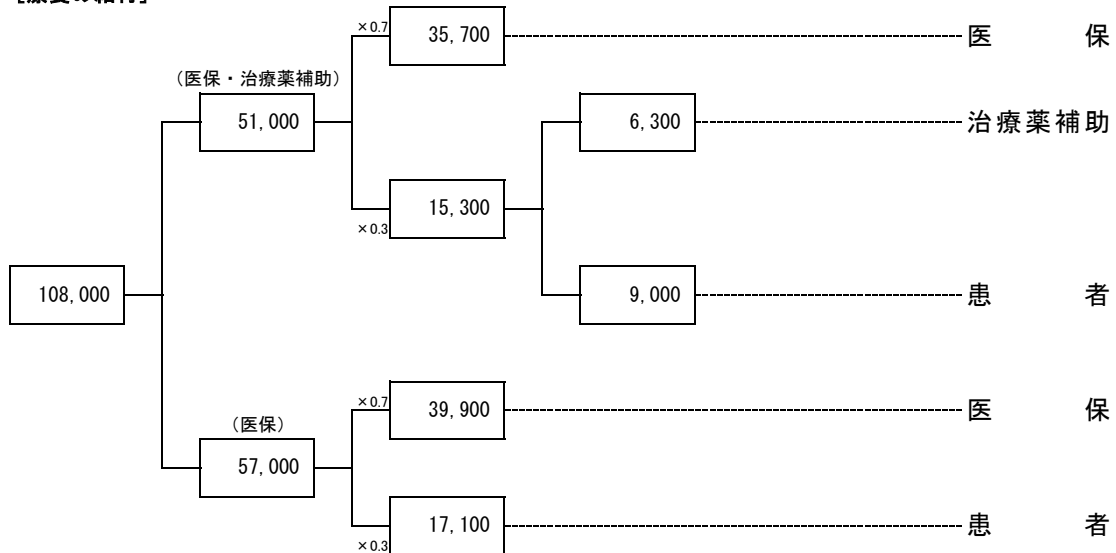

| | |
|--------|----------|
| 合計 | |
| 医保 | 75,600 円 |
| (高額再掲) | 0 円) |
| 治療薬補助 | 6,300 円 |
| 患者 | 26,100 円 |

| |
|-------|
| 高額療養費 |
|-------|

事例15 高齢者7割入院外（標準報酬月額83万円以上）

| 診療報酬明細書(医科入院外) | | | | | | | | | | 1 医科 | 1 社 | 2 2 併 | 0 高外7 |
|----------------|---|---|---|---|---|---|---|---|----------|------|-----|-------|-------|
| - | | | | | | | | | - | | | | |
| 公費負担者番号① | 2 | 8 | * | * | * | 8 | 0 | * | 公費受給者番号① | 0 | 6 | | |
| 公費負担者番号② | | | | | | | | | 公費受給者番号② | | | | |

| | | |
|----|--------|-------|
| 氏名 | | 特記事項 |
| | 職務上の事由 | 26 区ア |

| | | | | |
|-------|-----|--------|------|----------|
| 療養の給付 | 保険 | 請求点 | ※決定点 | 一部負担金額 円 |
| | 公費① | 10,800 | | 9,000 |
| | 公費② | 9,400 | | |

| | | | |
|--|----------|-----------|-----------|
| | ※高額療養費 円 | ※公費負担点数 点 | ※公費負担点数 点 |
|--|----------|-----------|-----------|

| | | |
|------|----|---|
| 診療日数 | 保険 | 3 |
| | 公① | |
| | 公② | |

【療養の給付】

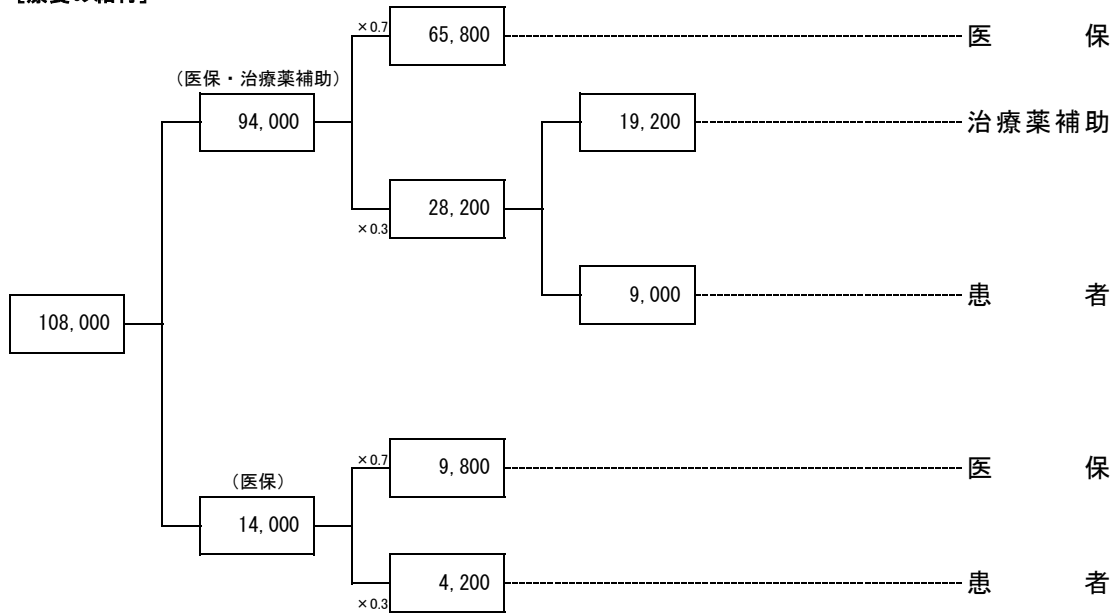

| | |
|--------|----------|
| 合計 | |
| 医保 | 75,600 円 |
| (高額再掲) | 0 円) |
| 治療薬補助 | 19,200 円 |
| 患者 | 13,200 円 |

| |
|-------|
| 高額療養費 |
|-------|

事例16 高齢者一般入院外（標準報酬月額26万円以下）

| 診療報酬明細書(医科入院外) | | | | | | | | | | |
|----------------|---|---|---|---|---|---|-------|---|----------|--|
| - | - | - | - | - | - | - | - | - | - | |
| 公費負担者番号① | 2 | 8 | * | * | * | 8 | 0 | * | 公費受給者番号① | |
| 公費負担者番号② | | | | | | | | | 公費受給者番号② | |
| 氏名 | | | | | | | 特記事項 | | | |
| 職務上の事由 | | | | | | | 29 区工 | | | |
| 診療日数 | 3 | | | | | | | | | |
| 保険公① | | | | | | | | | | |
| 保険公② | | | | | | | | | | |

| | | | | | |
|-------|---|------|-----|-------|-------|
| | | 1 医科 | 1 社 | 2 2 併 | 8 高外一 |
| 保険者番号 | 0 | 6 | | | |

| 療養の給付 | 保険 | 請求点 | ※決定点 | 一部負担金額 円 | ※高額療養費 円 | ※公費負担点数 点 | ※公費負担点数 点 |
|-------|----|-------|--------|----------|----------|-----------|-----------|
| | | 公費① | 10,800 | | | | |
| 公費② | | 9,400 | | 6,000 | | | |

【療養の給付】

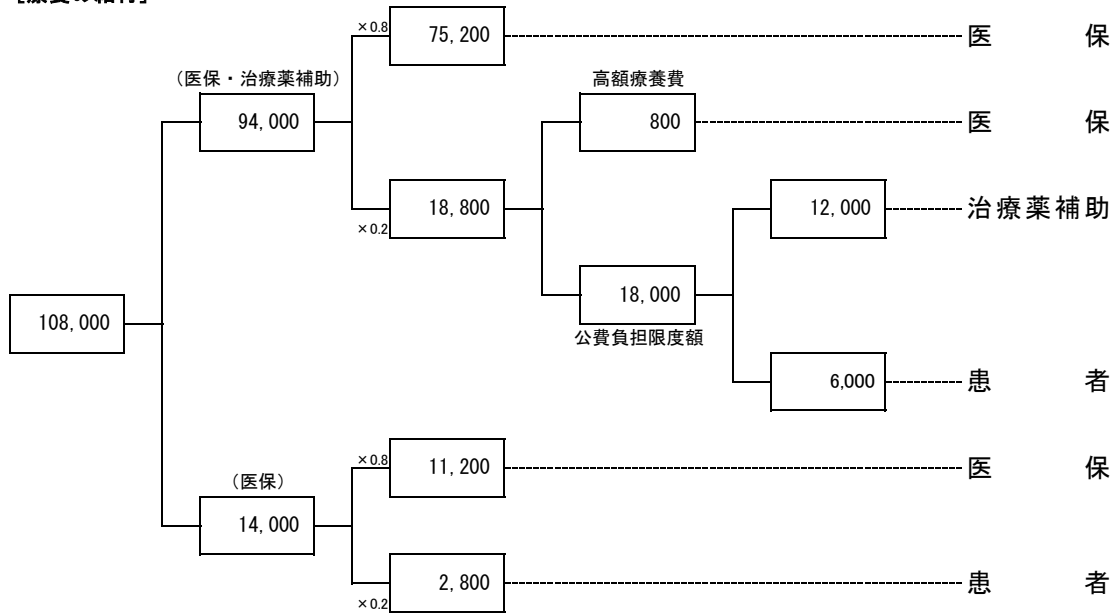

| | |
|--------|----------|
| 合計 | |
| 医保 | 87,200 円 |
| (高額再掲) | 800 円 |
| 治療薬補助 | 12,000 円 |
| 患者 | 8,800 円 |

| |
|---------------------------------------|
| 高額療養費 |
| $94,000円 \times 0.2 - 18,000円 = 800円$ |

事例17 高齢者一般入院外（標準報酬月額26万円以下）（75歳到達月）

| 診療報酬明細書(医科入院外) | | | | | | | | | | 1 医科 | 1 社 | 2 2 併 | 8 高外一 |
|----------------|---|---|---|---|---|---|-------|---|----------|------|-----|-------|-------|
| - | | | | | | | | | - | | | | |
| 公費負担者番号① | 2 | 8 | * | * | * | 8 | 0 | * | 公費受給者番号① | 0 | 6 | | |
| 公費負担者番号② | | | | | | | | | 公費受給者番号② | | | | |
| 氏名 | | | | | | | 特記事項 | | | | | | |
| 職務上の事由 | | | | | | | 29 区工 | | | | | | |
| 診療日数 | | | | | | | 保険公① | 3 | | | | | |
| | | | | | | | 診療日数 | | | | | | |
| | | | | | | | 保険公② | | | | | | |

| 療養の給付 | 保険 | 請求点 | ※決定点 | 一部負担金額 円 | ※高額療養費 円 | ※公費負担点数 点 | ※公費負担点数 点 | | | |
|-------|----|-----|--------|----------|----------|-----------|-----------|-------------------|--|--|
| | | | 10,800 | | | | | (9,000) 11,800 | | |
| | | 公費① | 9,400 | | | | | 3,000 | | |
| 公費② | | | | | | | | | | |

【療養の給付】

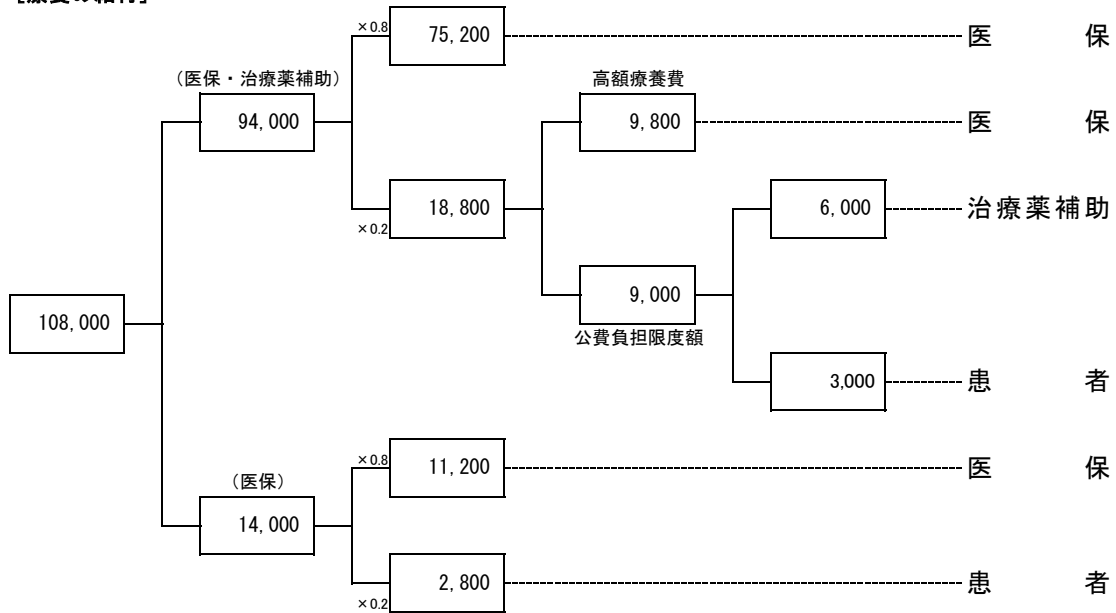

| 合計 | |
|--------|----------|
| 医保 | 96,200 円 |
| (高額再掲) | 9,800 円 |
| 治療薬補助 | 6,000 円 |
| 患者 | 5,800 円 |

| |
|--|
| 高額療養費 |
| $94,000円 \times 0.2 - 9,000円 = 9,800円$ |

事例18 本人入院外

| 診療報酬明細書(医科入院外) | | | | | | | | | | 1 医科 | 2 公費 | 2 2 併 | 2 本 外 |
|----------------|---|---|---|---|---|---|---|---|----------|------|------|-------|-------|
| - | | | | | | | | | - | | | | |
| 公費負担者番号① | 2 | 8 | * | * | * | 8 | 0 | * | 公費受給者番号① | | | | |
| 公費負担者番号② | 1 | 2 | * | * | * | * | * | * | 公費受給者番号② | | | | |

| | | |
|--------|--|------|
| 氏名 | | 特記事項 |
| 職務上の事由 | | |

| | | |
|-------------------|----------------------------|---|
| 診療 実 日 数 | 保 険 公 ① 公 ② | 3 |
|-------------------|----------------------------|---|

| 療養の給付 | 保 険 | 請 求 点 | ※決 定 点 | 一部負担金額 円 |
|-------|--------|--------|--------|----------|
| | 公費① | 9,400 | | |
| | 公費② | 12,000 | | |

| | | | |
|--|----------|-----------|-----------|
| | ※高額療養費 円 | ※公費負担点数 点 | ※公費負担点数 点 |
|--|----------|-----------|-----------|

※ 生活保護の被保護者に新型コロナウイルス感染症の治療薬が使用された場合
【療養の給付】

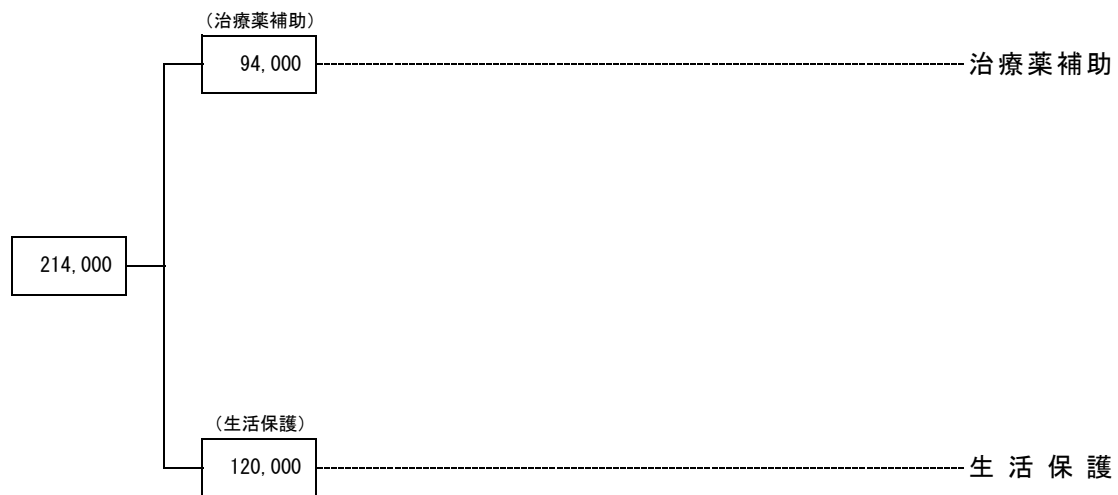

| | |
|--------|-----------|
| 合計 | |
| 医保 | 0 円 |
| (高額再掲) | 0 円) |
| 治療薬補助 | 94,000 円 |
| 生活保護 | 120,000 円 |

| |
|-------|
| 高額療養費 |
|-------|